



K A H L E S

**РУКОВОДСТВО
ПО ЭКСПЛУАТАЦИИ**

**K4i | K16i | K312i | K318i | K525i
K624i | K1050 | K1050i FT**



УВАЖАЕМЫЕ ПОКУПАТЕЛИ!

Мы искренне поздравляем вас с покупкой и благодарим за приобретение оптического прицела KAHLES!

Перед началом использования внимательно прочитайте настоящее руководство по эксплуатации продукта.

Все технические характеристики и подробные данные о параметрах прицельных сеток для оптических прицелов линейки KAHLES K приведены на сайте www.kahles.at.

При возникновении других вопросов по продукту свяжитесь со своим оружейным мастером, авторизованным дилером KAHLES или обратитесь непосредственно в нашу службу поддержки.

Желаем вам радости в работе с новой оптикой KAHLES!

Ваша команда KAHLES

1 ОБЗОР ЭЛЕМЕНТОВ УПРАВЛЕНИЯ И ОПЦИЙ НАСТРОЙКИ	4
2 МОНТАЖ И УКАЗАНИЯ ПО ЭКСПЛУАТАЦИИ	4
3 ИНФОРМАЦИЯ ПО ТЕХНИКЕ БЕЗОПАСНОСТИ	5
4 МЕХАНИЧЕСКАЯ ЦЕНТРОВКА	5
5 РЕГУЛИРОВКА ДИОПТРИЙ И ПАРАЛЛАКСА	6
6 ЮСТИРОВКА НУЛЕВОЙ ТОЧКИ ДЛЯ ВВОДА ПОПРАВОК	6
6.1 Обнуление в прицеле K16i	7
6.2 Обнуление значения поправки по вертикали в прицелах K312i, K318i, K525i, K624i и K1050 MOAK	8
6.2 Обнуление значения поправки по горизонтали в прицелах K312i, K318i, K525i, K624i и K1050 MOAK	8
6.2b Восстановление заводской настройки для прицелов K312i, K318i, K525i, K624i и K1050 MOAK	9
6.3 Обнуление значения поправки по вертикали в прицеле K1050/K1050i FT	10
6.3 Обнуление значения поправки по горизонтали в прицеле K1050/K1050i FT	10
7 ПОПРАВКА ПО ВЕРТИКАЛИ И ГОРИЗОНТАЛИ	11
8 ПИН, ИНДИКАТОР ОБОРОТА	11
9 ЗАЩИТА ОТ ПРОВОРАЧИВАНИЯ «TWIST GUARD»	12
10 УПРАВЛЕНИЕ ПОДСВЕТКОЙ ПРИЦЕЛЬНОЙ СЕТКИ	12
11 ЗАМЕНА БАТАРЕИ	13
12 СТАНДАРТНЫЙ ИНСТРУМЕНТ ДЛЯ K318I И K525I	14
13 ОЧИСТКА	14
14 ХРАНЕНИЕ	15

1 ОБЗОР ЭЛЕМЕНТОВ УПРАВЛЕНИЯ И ОПЦИЙ НАСТРОЙКИ

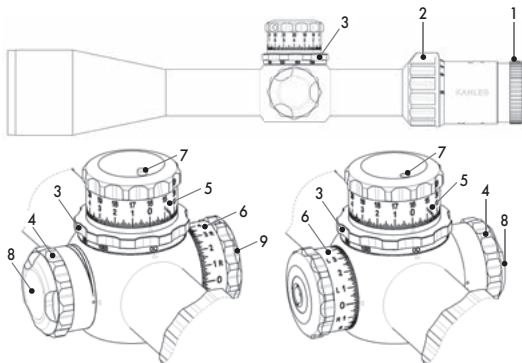

В зависимости от модели

- 1** – Диоптрическая коррекция
- 2** – Кольцо регулировки кратности
- 3** – Колесико настройки параллакса
- 4** – Регулировки подсветки прицельной сетки
- 5** – Барабан поправок по вертикали
- 6** – Барабан поправок по горизонтали
- 7** – Индикатор количества оборотов
- 8** – Крышка батарейного отсека
- 9** – Защита от проворачивания модуля поправок по горизонтали «Twist Guard» на моделях K318i и K525i

2 МОНТАЖ И УКАЗАНИЯ ПО ЭКСПЛУАТАЦИИ

Оптические прицелы KAHLES водонепроницаемы и чрезвычайно прочны. Тем не менее, осторожное обращение рекомендуется. Пожалуйста, предохраняйте оптический прицел от внешнего воздействия и ударов, особенно в области турелей.

Чтобы обеспечить правильное функционирование и эффективность, поручите установку оптического прицела профессиональному оружейнику.

Внимательно прочитайте нашу информацию по технике безопасности перед эксплуатацией.

3 ИНФОРМАЦИЯ ПО ТЕХНИКЕ БЕЗОПАСНОСТИ

- Во избежание травм зрения, никогда не смотрите прямо на солнце или любой другой интенсивный свет через оптический прицел.
- Пожалуйста, предохраняйте прицел от чрезмерного солнечного излучения и тепла.
- Обратите внимание на предписанное минимальное расстояние между глазом и оптическим прицелом.
- Ремонт должен производиться только компанией KAHLES, в противном случае любые гарантийные претензии теряют силу.
- Оптический прицел должен устанавливаться профессиональным оружейником или экспертом по монтажу.
- Во избежание возможных повреждений винты для установки оптического прицела можно фиксировать только с усилием не более 240 Нсм/21 фунт.
- Всегда тщательно проверьте и убедитесь, что ваше оружие разряжено, прежде чем приступать к работе с ним.

4 МЕХАНИЧЕСКАЯ ЦЕНТРОВКА

На заводе прицельная сетка выставляется в оптический центр. Тем не менее, если вам все равно нужно «сбросить» настройки, выполните следующие действия:

1. Вращайте турель вертикали или горизонтали в каком-либо направлении до упора
2. Теперь вращайте турель в противоположном направлении, считая при этом общее количество щелчков, до упора.
3. Половина количества щелчков точно соответствует центральному положению прицельной сетки.
4. Повторите данный процесс со второй турелью поправок для достижения абсолютной центровки (вертикальной и горизонтальной).

! **Внимание! Не применяйте чрезмерную силу при регулировке турелей.**

5 РЕГУЛИРОВКА ДИОПТРИЙ И ПАРАЛЛАКСА

- Благодаря встроенной диоптрийной подстройке можно настроить четкость изображения с учетом Вашего зрения. Для этого вращайте регулировочное кольцо диоптрийной подстройки (1) в диапазоне +/- (влево/вправо) до тех пор, пока Вы не увидите абсолютно четкую прицельную сетку.
- Вращая кольцо изменения кратности (2), можно увеличить или уменьшить изображение.
- Вращайте колесо настройки параллакса (3) пока не получите четкое изображение и прицельная сетка не двигается относительно цели при изменении положения головы.



6 ЮСТИРОВКА НУЛЕВОЙ ТОЧКИ ДЛЯ ВВОДА ПОПРАВОК

После правильной установки и предварительной юстировки оптического прицела оружейником его можно пристрелять. Внимание! Винты крепления ни в коем случае не должны затягиваться туже, чем макс. 240 Нсм/21 фунт!

При пристрелке оптического прицела на стрельбище или в тире, на желаемое вами расстояние, вращая турели поправок по вертикали и горизонтали, можно установить нужное место попадания пули. Величина коррекции одного щелчка и направление коррекции выгравированы на каждой турели поправок.

Установив предпочтительную точку пристрелки можно обнулить значения поправок по вертикали и горизонтали обеих турелей. Стрелка с надписью «Up» на турели поправок по вертикали и стрелка с надписью «R» на турели поправок по горизонтали указывают

направление вращения для смещения точки попадания вверх («Up») или вправо («R»).

Качественный монтаж необходим для обеспечения оптимальной эффективности.

6.1 Обнуление в прицеле K16i

После того как оптический прицел пристрелян с учетом оружия, можно выполнить обнуление турелей. Для этого необходимо выполнить следующие операции:

1. Прочно удерживайте пальцами турель
2. Используя монету или пустую гильзу от патрона, вращайте зажимной винт (1) против часовой стрелки
3. Открутите зажимной винт настолько, чтобы можно было свободно вращать указательный диск с делениями (3) без щелчков
4. Поверните указательный диск/кольцо (3) так, чтобы ноль на шкале совпал с индексной точкой на корпусе прицела
5. Удерживая вместе указательный диск (3) и турель (2), снова затяните зажимной винт, вращая его по часовой стрелке. При выполнении этого процесса вы не должны слышать никаких механических щелчков
6. Теперь оптический прицел «обнулен» относительно точки пристрелки

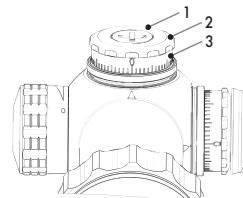

Внимание! Не применяйте чрезмерную силу при регулировке турелей.

6.2 Обнуление значения поправки по вертикали в прицелах K312i, K318i, K525i, K624i и K1050 МОАК

Используя прилагаемый шестигранный ключ, ослабьте два установочных винта на турели на 1–3 оборота (не вынимайте установочные винты полностью) до тех пор, пока не получите свободно вращающуюся без щелчков крышку турели. Ослабив установочные винты, поверните турель вертикали в направлении «вниз» до упора. Направление коррекции попадания пули выгравировано на турели. Это будет на 3 или 4 риски ниже нулевой отметки на шкале. Поверните турель так, чтобы ноль на шкале совпал с индексной точкой на корпусе прицела. Совместите метки и с помощью короткого конца прилагаемого ключа снова затяните два установочных винта с усилием приблизительно 1 Нм/8 дюйм/фунт. Ваша вертикаль теперь «обнулена» «Зеро стоп» находится на 3 или 4 щелчка ниже нулевой отметки. Эта функция облегчает пользователю быстрое и интуитивное нахождение индикатора «ноль» даже в условиях плохой освещенности и адаптацию турели к особым условиям, таким как, например, очень высокие температуры или более близкие цели.

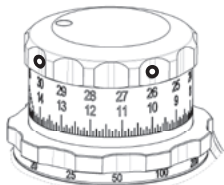

Символическое изображение

крышку турели до тех пор пока отметка «ноль» на шкале совпадет с отметкой на корпусе прицела. с помощью короткого конца прилагаемого ключа снова затяните два установочных винта с усилием приблизительно 1 Нм/8 дюйм/фунт. Ваша горизонталь теперь «обнулена».

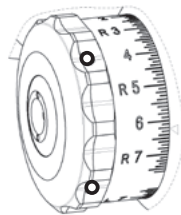

Символическое изображение

! **Внимание! Не применяйте чрезмерную силу при регулировке турелей.**

6.2b Восстановление заводской настройки (полный диапазон поправок по вертикали) для прицелов K312i, K318i, K525i, K624i и K1050 МОАК

1. Вращайте турель вертикали (5) в направлении «UP» до достижения механического упора.
2. Используя прилагаемый шестигранный ключ, ослабьте два установочных винта на турели на 1–3 оборота (не вынимайте установочные винты полностью) до тех пор, пока не получите свободно вращающуюся без щелчков крышку турели.
3. Затем вращайте турель вертикали в направлении «UP» до упора.
4. Используя прилагаемый шестигранный ключ, затяните два установочных винта на турели с усилием приблизительно 1 Нм/8 дюйм/фунт.
5. Вращайте турель вертикали в противоположном «UP» направлении до упора.
6. Используя прилагаемый шестигранный ключ, ослабьте два установочных винта на турели на 1–3 оборота (не вынимайте установочные винты полностью) до тех пор, пока не получите свободно вращающуюся без щелчков крышку турели.
7. Затем снова вращайте турель вертикали в направлении противоположном «UP» до упора.

6.2a Обнуление значения поправки по горизонтали в прицелах K312i, K318i, K525i, K624i и K1050 МОАК

Используя прилагаемый шестигранный ключ, ослабьте два установочных винта на турели на 1–3 оборота (не вынимайте установочные винты полностью) и вращайте

8. Используя прилагаемый шестигранный ключ, затяните два установочных винта на турели с усилием приблизительно 1 Нм / 8 дюйм / фунт.
9. Таким образом вы отменили функцию «Зеро стоп», и теперь доступен полный диапазон регулировки поправок по вертикали.

ЗАМЕЧАНИЕ: «Зеро стоп» находится на 3 или 4 щелчка ниже нулевой отметки. Эта функция облегчает пользователю быстрое и интуитивное нахождение индикатора «ноль» даже в условиях плохой освещенности и адаптацию турели к особым условиям, таким как, например, очень высокие температуры или более близкие цели.

! **Внимание!** Не применяйте чрезмерную силу при регулировке турелей.

6.3 Обнуление значения поправки по вертикали в прицеле K1050/K1050i FT

Используя прилагаемый шестигранный ключ, ослабьте два установочных винта на турели на 1–3 оборота (не вынимайте установочные винты полностью) до тех пор, пока не получите свободно вращающуюся без щелчков установочные винты, поверните турель вертикали в направлении «вниз» до упора.

Направление коррекции попадания пули выгравировано на турели. Поверните турель так, чтобы ноль на циферблате совпадал с индексной точкой на корпусе прицела. Совместите метки и с помощью короткого конца прилагаемого ключа снова затяните два установочных винта с усилием приблизительно 1 Нм / 8 дюйм / фунт. Ваша вертикаль теперь «обнулена».

! **Внимание!** Не применяйте чрезмерную силу при регулировке турелей.

6.3a Обнуление значения поправки по горизонтали в прицеле K1050/K1050i FT

Используя прилагаемый шестигранный ключ, ослабьте два установочных винта на турели на 1–3 оборота (не вынимайте установочные винты полностью) и вращайте крышку турели до тех пор пока отметка «ноль» на шкале совпадет с отметкой на корпусе прицела. Отметкой до нуля с помощью короткого конца прилагаемого ключа снова затяните два установочных винта с усилием приблизительно 1 Нм / 8 дюйм / фунт. Ваша горизонталь теперь «обнулена».

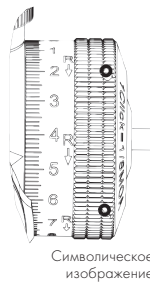

! **Внимание!** Не применяйте чрезмерную силу при регулировке турелей.

7 ПОПРАВКА ПО ВЕРТИКАЛИ И ГОРИЗОНТАЛИ

Оптические прицелы KAHLES имеют вертикальную и горизонтальную регулировку с механическими и слышимыми щелчками. На модели K4i регулировка возможна только с помощью монеты или гильзы патрона. Каждый щелчок смещает точку попадания в направлении выгравированном на турели.

! **Внимание!** Не применяйте чрезмерную силу при регулировке турелей.

8 ПИН, ИНДИКАТОР ОБОРОТА

Турель с двойным оборотом

На турели вертикали имеются две разные числовые шкалы (X) для точного выбора опций настройки. Если пин индикатора (7) не выступает, расположен на одном уровне с верхней



плоскостью турели – работает нижняя числовая шкала (первый уровень). Если пин индикатора выступает над верхней плоскостью турели (около 2 мм), используется верхняя числовая шкала (второй уровень).

На модели K318i подъем пина и переход на второй уровень графически отображается поднимающимся столбцом.

Турель с тройным оборотом

На турели вертикальной регулировки имеются три числовых шкалы (X) Если пин индикатора (7) не выступает, расположен на одном уровне с верхней плоскостью турели – работает нижняя числовая шкала (первый уровень) Если пин индикатора выступает над верхней плоскостью турели прим.

Символическое изображение

на 1 мм (красный), используется средняя числовая шкала (второй уровень). Если пин индикатора выступает над верхней плоскостью турели (около 2 мм), используется верхняя числовая шкала (второй уровень).

9 ЗАЩИТА ОТ ПРОВОРАЧИВАНИЯ «TWIST GUARD»

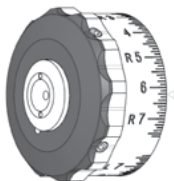

Символическое изображение

На моделях K318i и K525i установлена запатентованная инновационная защита от проворачивания турели горизонта – «Twist Guard». Свободно вращающийся диск предотвращает непреднамеренный проворот турели.

10 УПРАВЛЕНИЕ ПОДСВЕТКОЙ ПРИЦЕЛЬНОЙ СЕТКИ

Многие оптические прицелы KAHLES оснащены подсветкой прицельной сетки. Для включения подсветки

прицельной сетки, вращайте барабан подсветки по часовой стрелке. Интенсивность подсветки зависит от степени вращения барабана подсветки по, или против, часовой стрелке. Подсветка прицельной сетки выключается при вращении барабана в направлении к точке выключения.

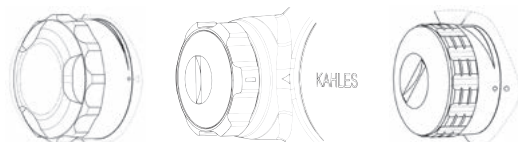

В зависимости от модели (изображения показаны слева направо: K318i, K4i и K16i)

Все наши модели линейки К имеют встроенную функцию автоматического отключения подсветки сетки. Если в течение примерно 2 часов не будет регулироваться яркость, подсветка сетки автоматически отключится. Чтобы снова включить подсветку прицела после автоматического выключения, вы должны полностью выключить и снова включить ее. В любом случае, чтобы предотвратить разрядку батареи, выключайте подсветку сетки, когда она не используется.

11 ЗАМЕНА БАТАРЕИ

Батарея встроена в крышку настройки подсветки.

Для замены батареи выполните следующие действия:

1. Выключите подсветку прицельной сетки
2. Откройте крышку батарейного отсека монетой против часовой стрелки (в зависимости от модели, рукой или с помощью монеты)
3. Вытащите старую батарею
4. При установке новой батареи обязательно обратите внимание на то, чтобы сторона, отмеченная «+», смотрела вверх (на виде сверху).

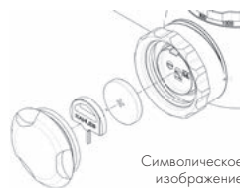

Символическое изображение

- Установите крышку батарейного отсека на место и закрутите ее, вращая по часовой стрелке.

Внимание! Используйте только батареи типа CR 2032

На модели K16i, в защитный колпачок турели горизонтально, встроена запасная батарея.

Утилизация использованных батарей

Батареи нельзя сдавать вместе с бытовыми отходами, а необходимо утилизировать в соответствии с требованиями закона. Вы можете бесплатно сдать использованные батареи в непосредственной близости (например, в магазин или общественный пункт сбора). Батареи обозначены изображением зачеркнутого мусорного бака, а также химическим символом опасного вещества, а именно, «Cd» для кадмия, «Hg» для ртути и «Pb» для свинца. Помогите нам защитить наш мир и природу от загрязнения.

12 СТАНДАРТНЫЙ ИНСТРУМЕНТ ДЛЯ K318I И K525I

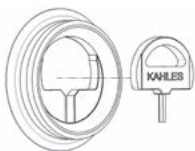

Символическое изображение

В крышке батареи модели K318i и K525i находится ключ шестигранник KAHLES. С его помощью можно крутить установочные винты в турелях.

13 ОЧИСТКА

Очистка линз

Все элементы и поверхности мы разработали так чтобы они требовали минимального ухода. Чтобы обеспечить долговечность оптического прицела, вы должны защищать стеклянные поверхности от грязи, масла и жира. Покрытия для линз **KAHLES OILPHOBIC™** облегчают очистку объективов и линз окуляра, особенно при очистке засохших минеральных отложений, (например, следов конденсата воды).

При чистке линз сначала удалите более крупные частицы с помощью щетки для оптических линз. Для

последующей тщательной очистки слегка увлажните линзу чистящей жидкостью и протрите чистящей тканью.

Металлические детали так же лучше всего чистить мягкой тканью для чистки линз.

Стандартный аксессуар

Специальная салфетка для чистки линз KAHLES может использоваться для очистки даже самых чувствительных стеклянных поверхностей. Подходит для объектива и окуляра. Пожалуйста, держите ткань из микрофибры в чистоте, так как частицы грязи могут повредить поверхность линзы. Если ткань грязная, ее можно постирать в теплой мыльной воде и дать высохнуть естественным путем. Пожалуйста, используйте его исключительно для чистки линз.

14 ХРАНЕНИЕ

Рекомендуем хранить оптический прицел в сухом, темном месте. Если прицел влажный, его необходимо высушить перед хранением.



Посетите наш сайт

Все приведенные данные являются средними значениями. Возможно внесение изменений в исполнение и объем поставки, а также наличие опечаток.

KAHLES Gesellschaft m.b.H.

Danfoss-Straße 5 | 2353 Guntramsdorf, Austria (Австрия)
T +43 2236 520 20 0 | E info@kahles.at | kahles.at

BA 685 04/2018 BD